

Pour que ce soit parfait.

DURAL

TREDSAFE – Sécurité assurée

Profilés pour nez de marche adaptés à tous les revêtements

Nouveau

Bande de sécurité spéciale **DIAMONDRED**

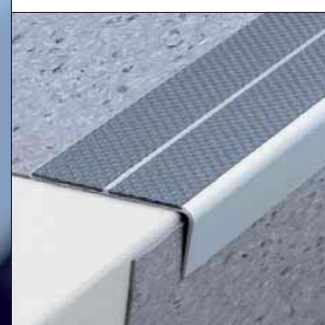

TREDSAFE – un profilé exclusif, doté d'une partie souple DIAMONDTRED

DURAL

La combinaison du profilé nez de marche TREDSAFE et de DIAMONDTRED, partie souple antidérapante, a donné naissance à un nouveau concept sophistiqué de nez de marche. Celui-ci crée une nouvelle norme de sécurité inédite, supérieure aux normes internationales relatives aux marches d'escalier.

TREDSAFE ne convainc pas seulement par sa fonctionnalité mais également par son esthétique. Le profilé est disponible en laiton poli et en PVC ainsi qu'en aluminium anodisé, ce qui constitue une particularité pour ce type de profilés nez de marche. Les marches d'escalier sont ainsi non seulement plus sûres mais également plus esthétiques.

DIAMONDTRED – cette partie souple antidérapante à la structure diamantée garantit une extrême sécurité à chaque pas et cache de plus les fixations. Elle contient du quartz, minéral à base de silice possédant des propriétés antidérapantes particulières.

Face arrière autocollante facilitant le montage.

La partie visible des profilés est disponible en aluminium anodisé, en laiton et en PVC.

Profilés percés en ébauche pour une fixation par vis.

Différents modèles, adaptés à toutes les applications.

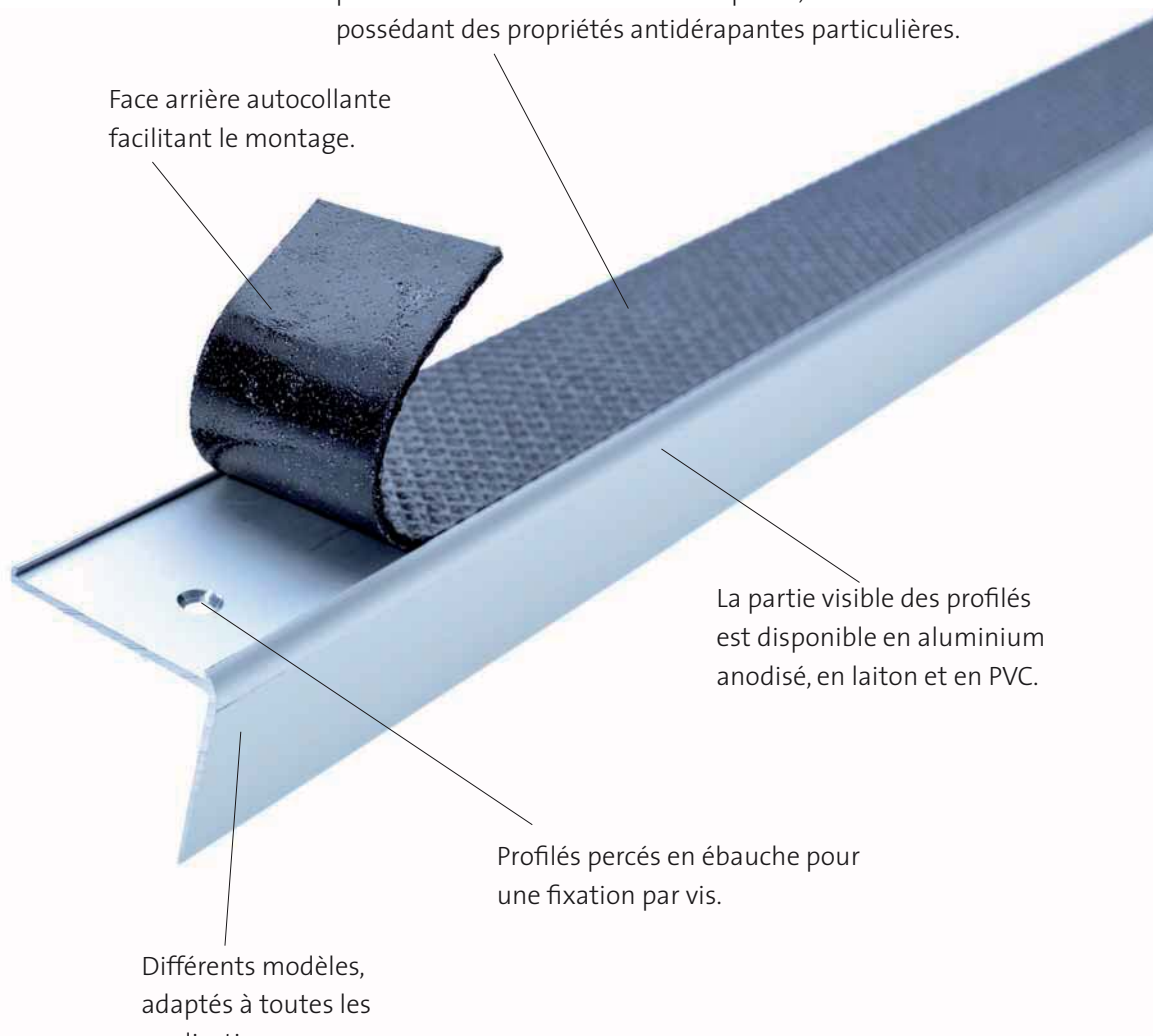

DIAMONDTRED – Protection garantie

La bande souple de sécurité DIAMONDTRED est l'élément central du concept des profilés pour nez de marche TREDSAFE, car elle confère une sécurité absolue à vos marches d'escalier. DIAMONDTRED est indiqué dans tous les endroits exigeant une grande sécurité au dérapage de même que des charges et une résistance importantes.

Voici les endroits où DIAMONDTRED se porte garant de votre sécurité :

- intérieurs et extérieurs
- zones publiques, comme par ex. les aéroports, les piscines, les hôpitaux, les cinémas et les théâtres, etc.
- transports publics, comme p.ex. les autobus
- habitat privé

Un matériau supportant une charge limite élevée

DIAMONDTRED est fabriqué à partir d'un mélange spécial de PVC, de quartz et de polymère et se caractérise par une charge admissible élevée et d'excellentes propriétés :

- excellente qualité antidérapante, supérieure aux normes internationales exigées
- antidérapant à l'état sec comme à l'état humide
- extrêmement résistant
- résistant au rayonnement solaire
- indéformable et résistant à la traction
- montage simple grâce à la face arrière autocollante
- vaste choix de couleurs – couleurs de signalisation ou couleurs discrètes

Bandes pour profilés DIAMONDTRED

Couleurs de signalisation



101 Safety White

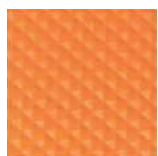

102 Safety Yellow



103 Safety Green



104 Safety Red



105 Safety Blue

Night glow



116 Night Glow

Couleurs discrètes



112 Burgundy

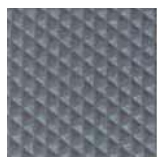

113 Mid Grey



110 Putty



111 Royal Blue

Super Night Glow



117 Super Night Glow

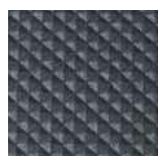

107 Charcoal Grey



108 Light Grey



109 Rich Brown

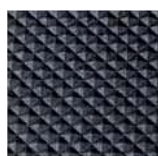

106 Neutral Black



114 Jade Green

Chevron



115 Chevron

Matériau	Mélange de PCV, quartz (à base de silice) et de polymère
Stabilité dimensionnelle	80°C pendant 6 heures / 0,12%
Migration d'humidité	23°C pendant 24 heures / 0,02%
Usure à la chaleur	70°C pendant 15 jours
Antidérapage	Classe F à l'état sec Classe B à l'état humide Rampe humide, rampe « pieds nus » jusqu'à 19° d'inclinaison, classe B Plan incliné huileux, humide jusqu'à 13,7° d'inclinaison, Classe R10
Inflammabilité	Classe B1
Propriétés de durabilité	Résistant au rayonnement solaire, à l'huile, à la graisse, à l'essence, au sel, aux acides diluants et lessives alcalines, aux produits chimiques domestiques.

(*Extrait des caractéristiques techniques. Testé selon les normes britanniques. Données détaillées disponibles sur demande.)

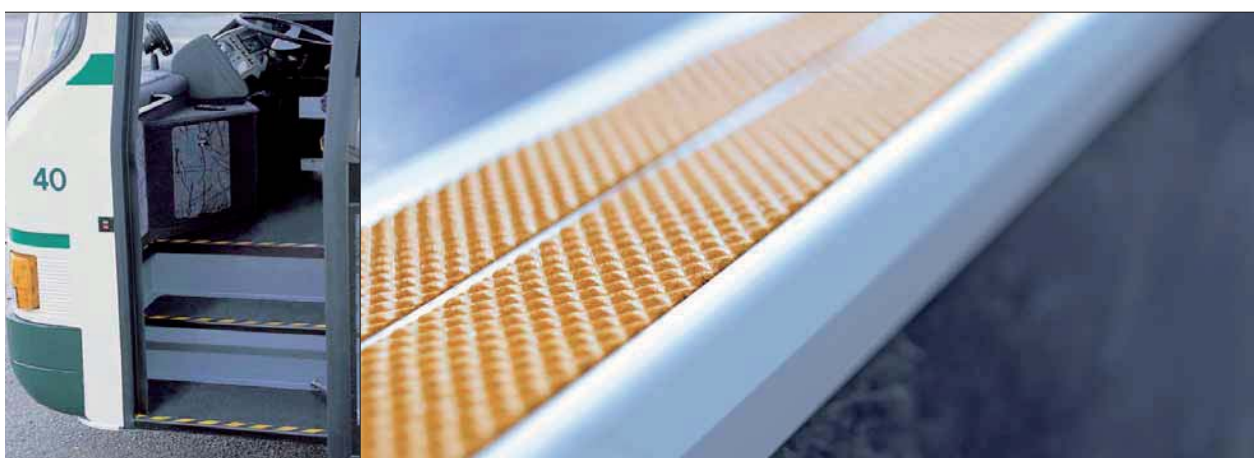

Montage de DIAMONDTRED et de TREDSAFE

Le montage des profilés nez de marche TREDSAFE et des bandes DIAMONDTRED est aisé et rapide. Des perçages d'ébauche facilitent la pose des profilés au moyen de vis. Il est conseillé de réparer les nez de marche endommagés avant de procéder à la pose du profilé nez de marche. La face arrière de la bande de sécurité est autocollante. Retirer le film plastique et poser la bande dans le creux du profilé en pressant fermement.

Conseils d'entretien pour une longue tenue

DIAMONDTRED est revêtu d'une couche de polyuréthane qui réduit l'absorption de saleté. La structure pyramidale tridimensionnelle garantit d'excellentes propriétés antidérapantes en milieu humide mais exige en même temps davantage d'entretien qu'une surface lisse de revêtement. Effectuer cet entretien soit à l'aide d'une brosse dure et d'eau savonneuse chaude, soit au moyen de machines de nettoyage adaptées.

TREDSAFE – avantages garantis

Qu'ils se situent à l'intérieur ou à l'extérieur, les escaliers sont fréquemment l'objet de trébuchements et les glissades ne sont pas rares non plus. Prévenez ces accidents du travail et garantisiez la sécurité absolue de vos escaliers avec les nouveaux profilés nez de marche TREDSAFE.

Les avantages de TREDSAFE en un clin d'œil :

- adapté à tous les types de revêtements (moquettes, linoléum, bois, carrelages ou même sans revêtement)
- sécurité absolue grâce à la bande antidérapante DIAMONDTRED
- la bande antidérapante DIAMONDTRED est disponible dans de nombreux coloris
- stabilité extrême
- disponible en diverses exécutions de matériau : aluminium anodisé, laiton poli ou PVC, dans un vaste choix de couleurs
- modèles variés, adaptés à toutes les applications
- simplicité de montage

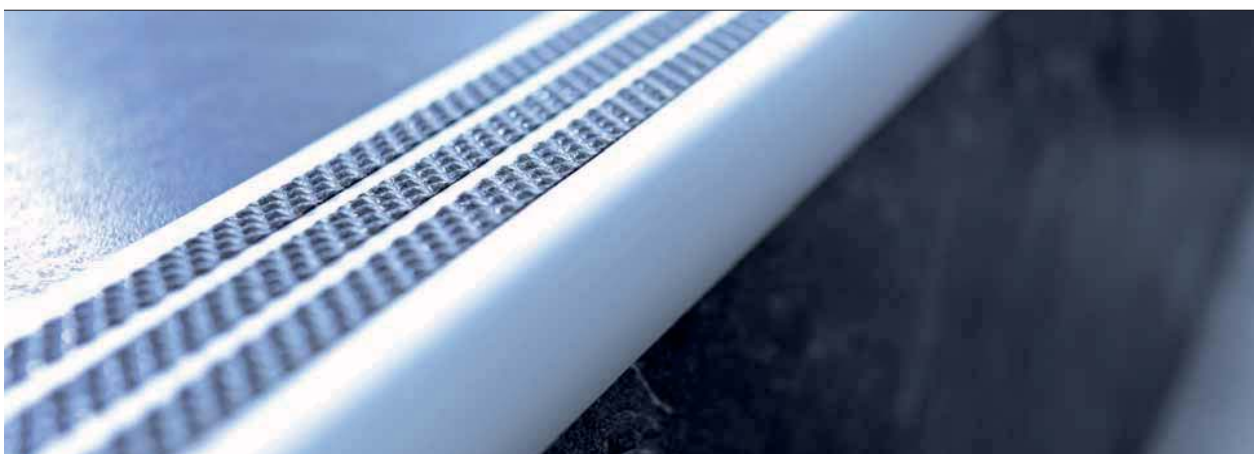

Des parties visibles en aluminium anodisé – quand la sécurité se marie à l'esthétique

Les parties visibles de TREDSAFE sont disponibles en aluminium anodisé, ce qui représente une particularité pour ce type de profilés. Vous obtenez ainsi une sécurité à toute épreuve doublée d'une esthétique raffinée.

TREDSAFE – Conseils techniques

Eléments en aluminium

Les éléments en aluminium pressés de TREDSAFE se caractérisent par une durabilité hors pair. La prise en compte des observations suivantes vous permettra de profiter longtemps des excellentes propriétés de nos profilés :

- Les enduits alcalins attaquent l'aluminium à l'état humide.
- Une corrosion de contact peut apparaître en association avec le cuivre, les alliages de cuivre, le fer et l'acier sous l'effet de l'humidité.
- Les espèces de bois telles que le cèdre rouge, le sapin de Douglas et le chêne peuvent générer une corrosion de contact à l'état humide.

Eléments en laiton

Les profilés nez de marche en laiton résistent à l'eau et à d'autres conditions extrêmes.

Il est recommandé de respecter les consignes suivantes :

- Éviter tout contact avec l'acier en milieu humide, sous peine de voir apparaître une corrosion de contact.
- L'oxydation naturelle de la surface en laiton se traduit par un ternissement cette surface métallique. Pour conserver telle quelle la surface polie en usine, nettoyer les profilés, régulièrement si nécessaire (p. ex. avec de la pâte à polir ou de la laine d'acier / qualité 000).

Eléments en PVC

Les profilés en PVC ont une longue durée de vie et sont particulièrement résistants à la plupart des produits chimiques.

Caractéristiques particulières de la série UP de surfaces de marches :

- résistante aux insectes,
- résiste aux contraintes thermiques normales et au rayonnement solaire.

Il est quand même déconseillé d'utiliser les profilés en PVC à l'extérieur.

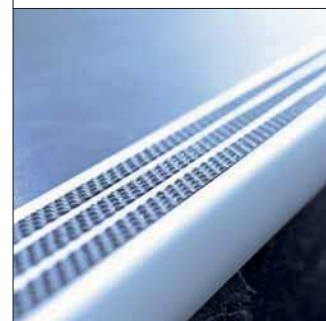

Dimensions

	A		B		A		B	
	mm	mm	mm	mm	mm	mm	mm	
AA201	44	84	AA113	38	49	AA231	-	45
AA202	39	87	AA114	26	51	AA345	35	76
AA203	44	86	AA115	39	57	BR137	9	28
AA204	27	86	AA116	26	50	BR238	20	40
AA205	28	87	AA119	50	80	BR325	35	76
AA206	27	86	AA122	24	58	UP117	36	54
AA207	36	131	AA123	47	61	UP121	36	65
AA108	44	57	AA139	9	28	UP249	45	87
AA109	44	51	AA140	-	28			

Profilés nez de marche pour escaliers revêtus de moquette

Grâce à un renforcement intégré, ces profilés TREDSAFE sont particulièrement bien adaptés au montage de moquettes autocollantes. Afin de préserver le bord de la moquette, il est conseillé de conserver un surplomb d'environ 8 à 10 mm. Différentes exécutions de surfaces sont disponibles comme, par exemple, l'aluminium anodisé ou le laiton poli ou encore un PVC épais disponible dans divers coloris.

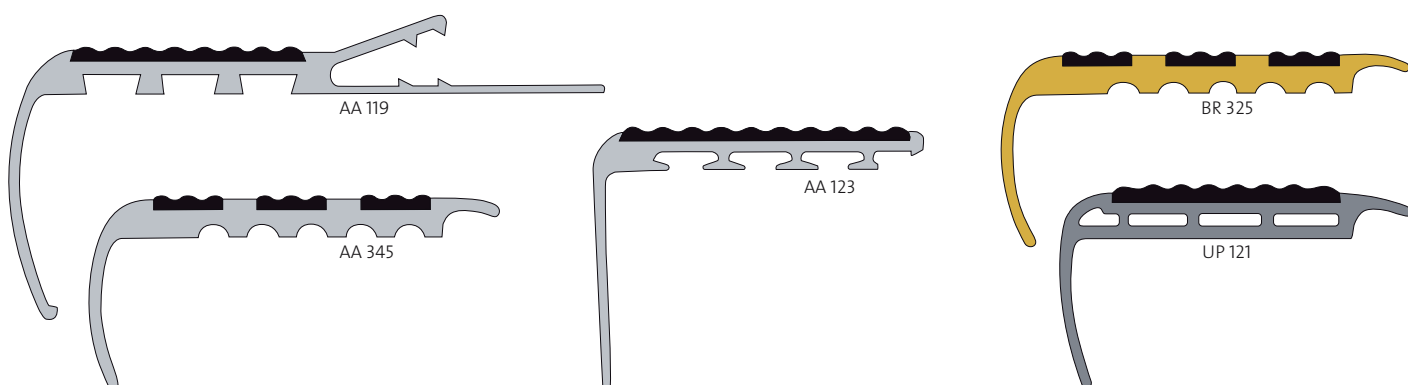

Profilés nez de marche pour escaliers revêtus de linoléum

Ils garantissent une sécurité absolue sur tous les escaliers revêtus de linoléum. Les profilés TREDSAFE sont également adaptés aux revêtements autocollants ; dans ce cas, il est aussi conseillé de conserver un surplomb d'environ 8 à 10 cm. En ce qui concerne les surfaces, vous avez le choix entre de l'aluminium anodisé et du PVC disponible dans différents coloris.

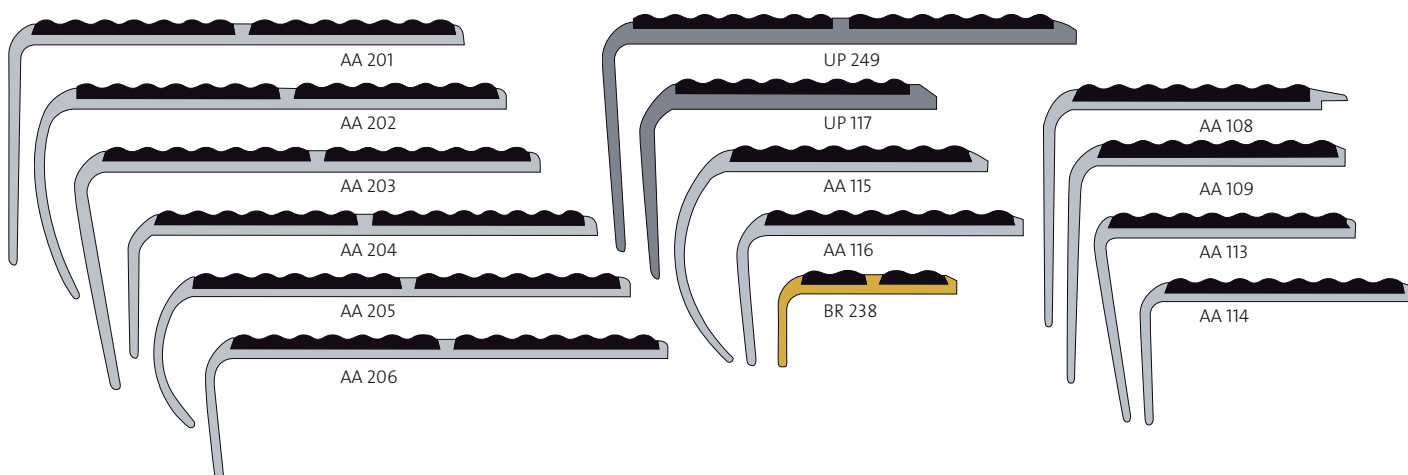

Profilés nez de marche pour escaliers sans revêtement

Grâce à leur face arrière chanfreinée, ces profilés nez de marche offrent une sécurité antidérapage et minimisent les risques de trébuchement des escaliers sans revêtement. Parallèlement, ils rehaussent l'esthétique des marches. Les profilés sont disponibles en aluminium anodisé.

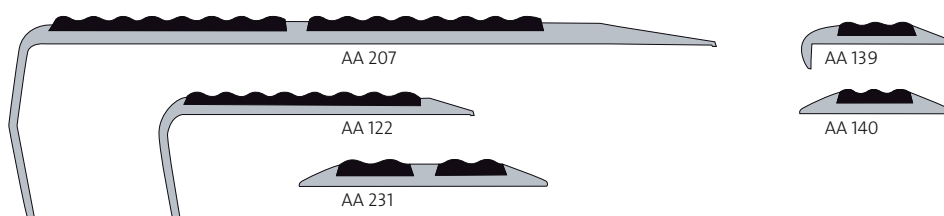

DURAL pour tous les sols une perfection totale

À titre de spécialiste de la finition pour les revêtements de sol et muraux, nous fournissons tous les profilés de finition, de séparation et de décoration ainsi que des solutions spécifiques pour étanchéité, drainage, isolation et douches à fleur de sol. Notre nom est synonyme de qualité, forme et fonctionnalité. Notre gamme de produits comprend également outillage et accessoires spéciaux. Quelle que soit la complexité de vos besoins, vous pourrez compter sur notre compétence : nous vous fournirons LA solution optimale en terme de produit et de prestations.

Notre gamme de A à Z



Profilés pour carrelage

Finitions pour murs, sols, escaliers.



Profilés pour parquets et stratifié

Des solutions parfaites pour finitions et séparations.

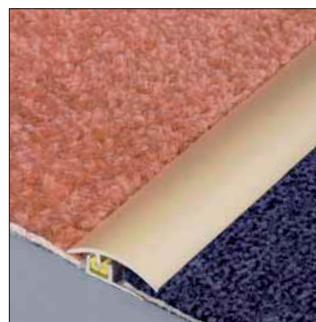

Profilés pour moquettes

Des raccords et des finitions absolument impeccables.

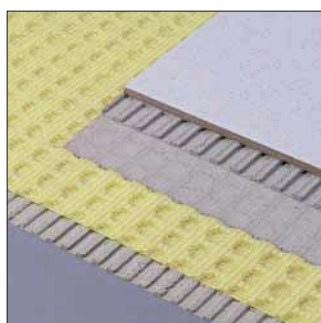

Systèmes

Étanchéité, drainage, isolation, douches à fleur de sol.



Outils, accessoires

Travail facilité et résultat optimisé.



Service

Toute la compétence d'un interlocuteur conseil privilégié !

DURAL SNC

27, rue de Champ de Mars
DF-57200 Sarreguemines
Tel. +49 (0) 2602/9261-615/616
Fax +49 (0) 2602/9261-803
info@dural.fr
www.dural.fr

DURAL BUSINESS LOUNGE

Frankfurt Airport · Terminal 1
D-60549 Frankfurt/Main
Tel. +49 (0) 69/69861983
www.dural.com

N° d'art. 46000146
02/07